

Schalteranlagen und Glas-Schiebetüren
Guichets et portes coulissantes en verre



***Aweso Aperto[®] 262
avec cadre
Instructions de montage***

Contenu

Instructions de montage Aweso Aperto® 262 avec cadre à 1 voie, montage en applique.....	3
Instructions de montage Aweso Aperto® 262 avec cadre à 1 voie, montage au plafond	4
Instructions de montage Aweso Aperto® 262 avec cadre à 1 voie avec vitrage fixe	5
Instructions de montage Aweso Aperto® 262 avec cadre à 2 voies	7

Instructions de montage Aweso Aperto® 262 avec cadre à 1 voie, montage en applique

1. Assembler le verre aux profilés aluminium à l'aide de silicone.
(Attention: le profilé inférieur est asymétrique, la profondeur de 8mm sur le bas.)
 Fixer le cadre ensemble à l'aide des vis fournies.

Montage
A un battant / double battants
Verrouillage sans loquet

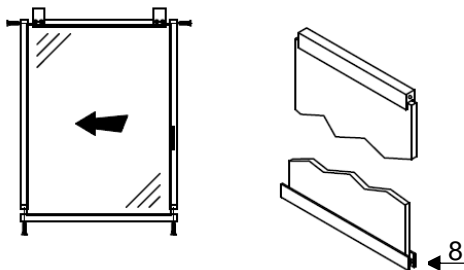

Montage
Double battants
Verrouillage avec loquet

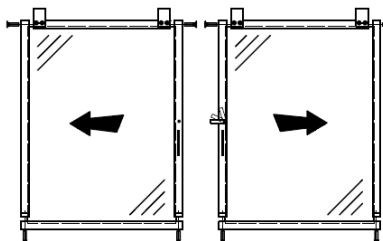

2. Fixer le rail au mur et la broche de guidage sur la tablette.

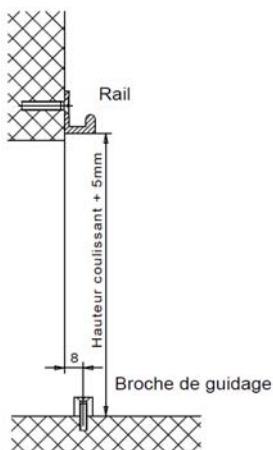

3. Retirer les roulements et positionner le coulissant sur la broche de guidage. Remonter les roulements.

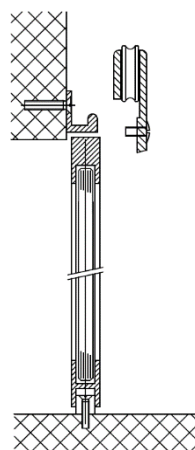

4. Fixer le loquet de fermeture / boîtier avec Kaba (en option) sur la tablette.

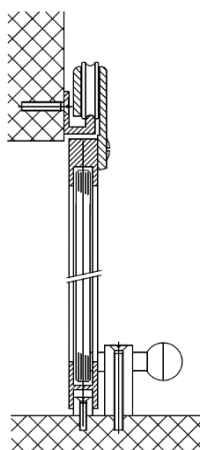

5. Contrôler le fonctionnement des portes coulissantes.
 (Pour les détails complémentaires veuillez voir le dessin technique.)

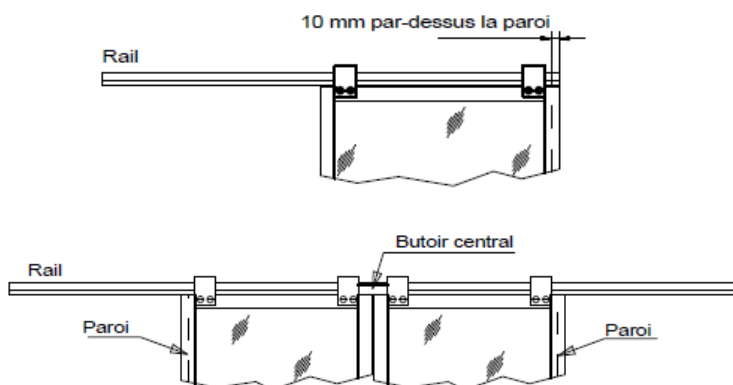

Instructions de montage Aweso Aperto® 262 avec cadre à 1 voie, montage au plafond

1. Assembler le verre aux profilés aluminium à l'aide de silicone.
(Attention: le profilé inférieur est asymétrique, la profondeur de 8mm sur le bas.)
 Fixer le cadre ensemble à l'aide des vis fournies.

Montage
A un battant / double battants
Verrouillage sans loquet

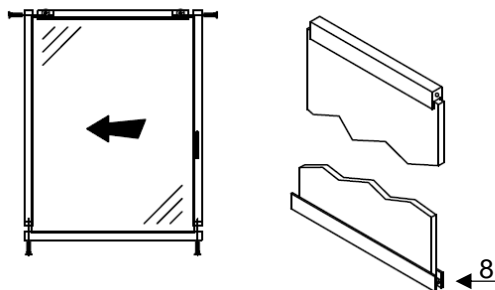

Montage
Double battants
Verrouillage avec loquet

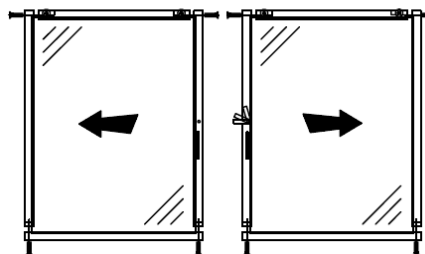

2. Fixer le rail au plafond et la broche de guidage sur la tablette.

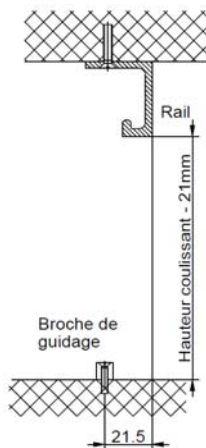

3. Positionner le couissant sur la broche de guidage et faire pénétrer les roulements dans le rail par les encoches prévues.

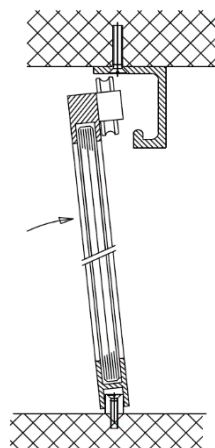

4. Fixer le loquet de fermeture / boîtier avec Kaba (en option) sur la tablette.
Positionner correctement les butoirs.

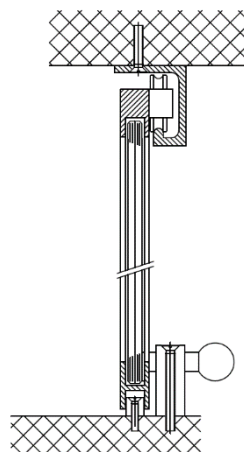

5. Contrôler le fonctionnement des portes coulissantes.
 (Pour les détails complémentaires veuillez voir le dessin technique.)

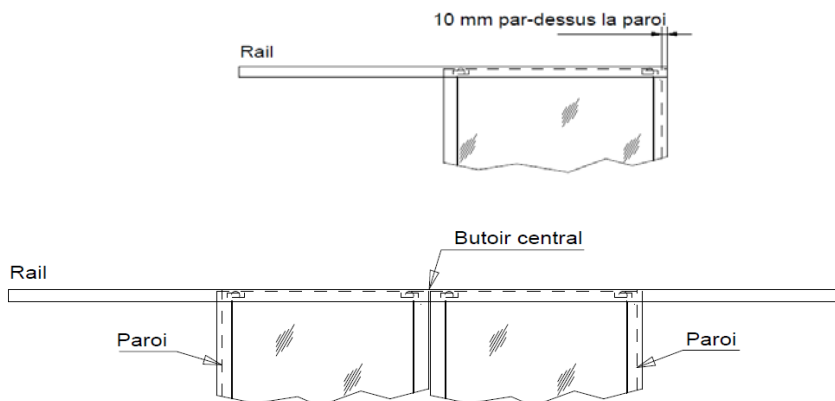

Instructions de montage Aweso Aperto® 262 avec cadre à 1 voie avec vitrage fixe

1. Assembler le verre aux profilés aluminium à l'aide de silicone.
(Attention: le profilé inférieur est asymétrique, la profondeur de 8mm sur le bas.)
 Fixer le cadre ensemble à l'aide des vis fournies.

Montage

A un battant / double battants
 Verrouillage sans loquet

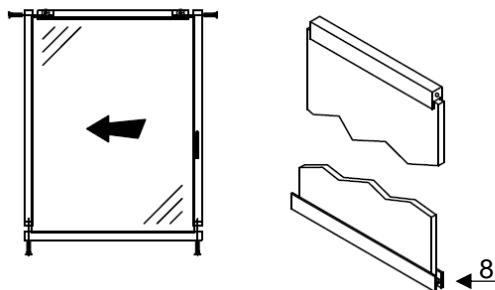

Montage

Double battants
 Verrouillage avec loquet

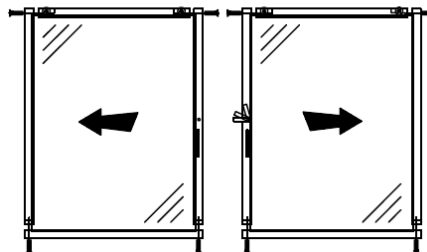

2. Monter le cadre du verre fixe à l'aide des profilés aluminium ainsi que des vis fournies.
 Ne pas intégrer le verre.

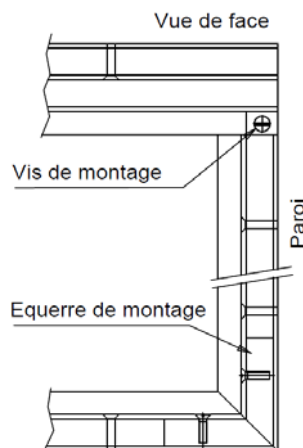

3. Fixer la cadre du verre fixe au plafond, sur le côté et sur la tablette.
 Retirer la pièce de remplissage.

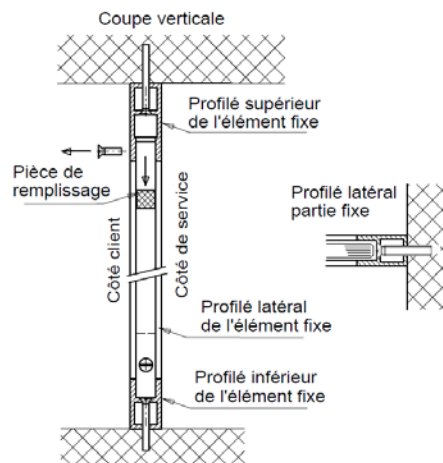

4. Positionner le rail au plafond et marquer l'emplacement des trous. Retirer le rail et percer.
 Fixer la broche de guidage sur la tablette.

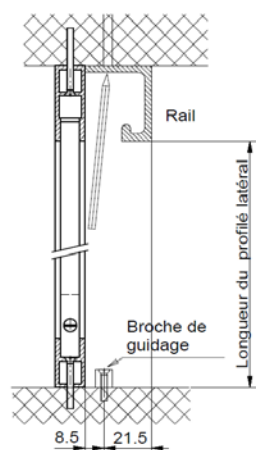

5. Introduire le couissant dans le rail.
 Positionner le couissant sur la broche de guidage et fixer le rail au plafond.

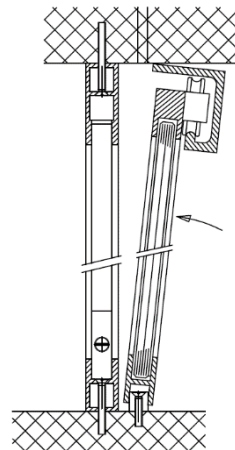

6. Fixer le profilé latéral au mur.

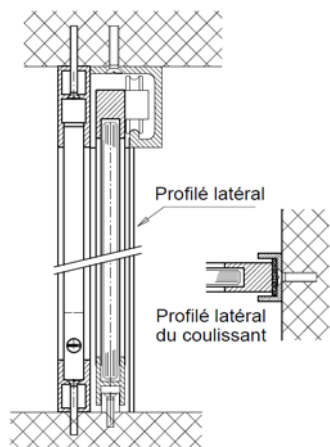

7. Introduire le verre fixe selon le dessin.

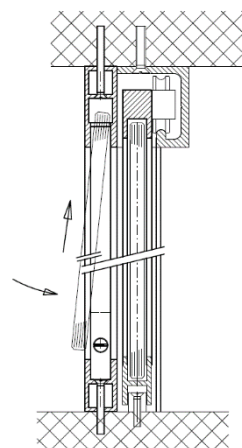

8. Remonter la pièce de remplissage. Siliconer le verre fixe.
Fixer le loquet de fermeture / le boîtier avec Kaba (option) sur la tablette.
Contrôler le fonctionnement des portes coulissantes.
(Pour les détails complémentaires veuillez voir le dessin technique.)

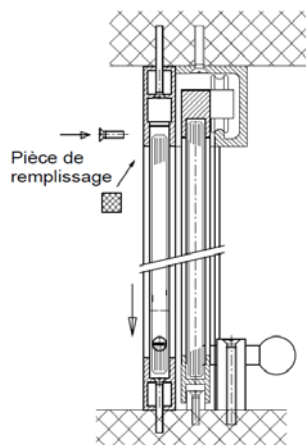

Instructions de montage Aweso Aperto® 262 avec cadre à 2 voies

1. Assembler le verre aux profilés aluminium à l'aide de silicone.
(Attention: le profilé inférieur est asymétrique, la profondeur de 8mm sur le bas.)
 Fixer le cadre ensemble à l'aide des vis fournies.

Montage
 Double battants
 sur 2-voies
 sans fermeture

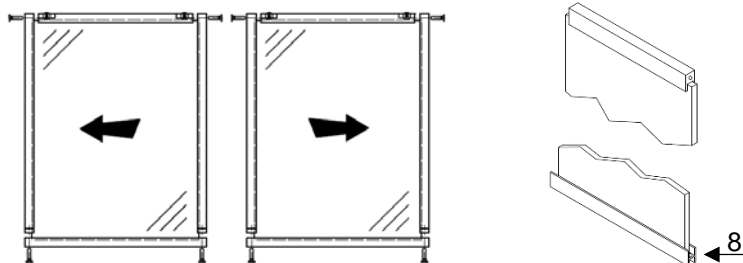

2. Fixer le rail au plafond et la broche de guidage sur la tablette.

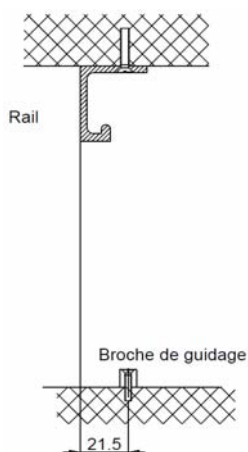

3. Positionner le deuxième rail au plafond et marquer l'emplacement des trous. Retirer le rail et percer. Fixer la broche de guidage sur la tablette.

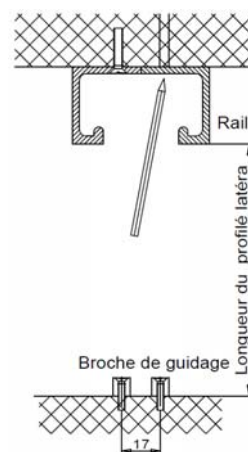

4. Positionner le couissant sur la broche de guidage et faire pénétrer les roulements dans le rail par les encoches prévues.

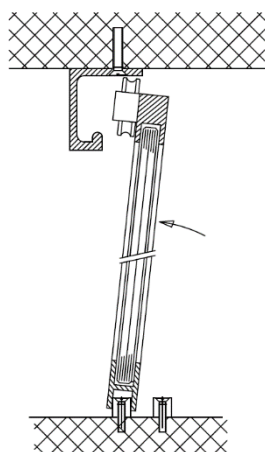

5. Introduire le deuxième couissant dans le deuxième rail. Positionner le couissant sur la broche de guidage et fixer le rail au plafond.

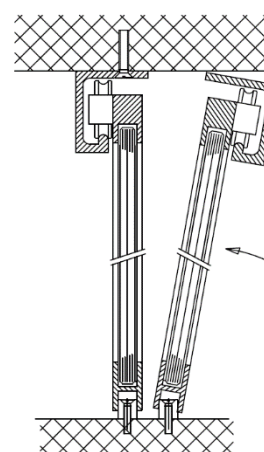

6. Fixer les profilés latéraux gauche et droite au mur. Positionner correctement les butoirs Contrôler le fonctionnement des portes coulissantes. (Pour les détails complémentaires veuillez voir le dessin technique.)

