



Fassadenbeschläge
Ferrements de façade

Aweso Scalo®

Schuppenhalter
für 6- bis 15-mm-Glas, aus Aluminium

Support écailles
pour verres de 6 à 15 mm, en aluminium

Beschreibung

Der Aweso Scalo® mono/duo Schuppenhalter ist ein hochwertiges, einfach zu montierendes Punkthaltesystem, ohne Glasausbrüche, aus Aluminium und A4-Schrauben, mit UV-beständigen EPDM-Lagern.

Anwendungen

Es bieten sich unendliche Anwendungs-Möglichkeiten, wie Treppenhäuser, Verbindungsgänge, Stege, Laubengänge, Liftstationen, Aussichtstürme, Aufzugsschächte, Photovoltaik, Denkmalschutz, Trockentürme, Schallschutzwände, Parkhäuser, vorgehängte Fassaden, Windschutzwände usw.; Ihrer Phantasie sind kaum Grenzen gesetzt!

Description

Le support écailles Aweso Scalo® mono/duo est un système de fixation par points de grande qualité, de montage facile, ne nécessitant pas de coupure dans le verre. Il est en aluminium, équipé de vis A4 et composé de pièces de serrage en EPDM résistantes aux UV.

Possibilités d'utilisation

Aweso Scalo® mono/duo vous permet de laisser libre cours à votre imagination grâce à ses utilisations et ses configurations illimitées. Voici quelques exemples: façades-rideaux, cages d'escalier, passerelles, balcons communs, tours panoramiques, cages d'ascenseur, murs multimédias, photovoltaïque, monuments classés, tours de séchage, écrans antibruit, parois coupe-vent, parcs de stationnement fermés et bien plus encore.

Sortimentsübersicht

Aperçu de l'assortiment

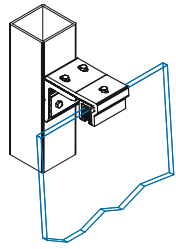
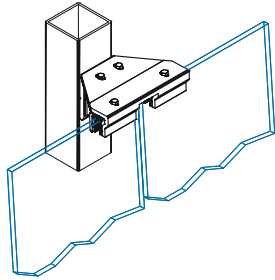
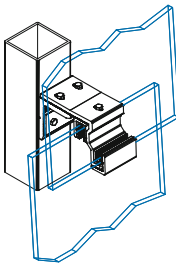
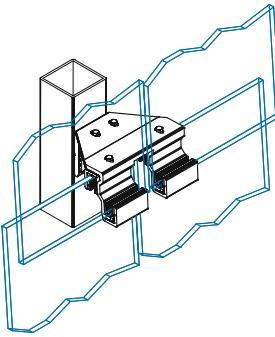
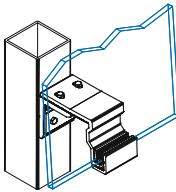
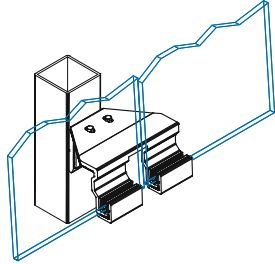
		Aweso Scalo®	
		mono	duo
oben / haut			
Mitte / milieu			
unten / bas			

- 6- bis 15-mm-Glas
- $H_{max} = 1000 \text{ mm}$
- $B/L_{max} = 2700 \text{ mm}$
- Glasgewicht max. 100 kg

- Verre de 6 à 15 mm
- $H_{max} = 1000 \text{ mm}$
- $L_{max} = 2700 \text{ mm}$
- Poids du verre max. 100 kg

- Dezente Ansichtsfläche von nur 69 mm
 - Hochwertige Aluminiumteile inkl. rostfreien A4-Schrauben und UV-beständigen EPDM-Lagern
 - Oberfläche pulverbeschichtet mit freier Farbwahl (RAL)
 - Füllungen nach DIN 18008, 6–15 mm Stärke
 - Keine Bohrungen und Ausbrüche in Füllungen nötig
 - Manuelle oder motorische Lüftungsklappen integrierbar
 - Kraft- und formschlüssige Befestigung mittels Verzahnung von Trag- und Klemmelementen
 - Verwindungs- und zwängungsfreie Füllungsaufnahme
 - Einfache und schnelle Montage
 - Füllungen einzeln ersetzbar
 - Begünstigte Hinterlüftung durch 25 mm Scheibenabstand
 - Hohe Schlagregensicherheit durch 45 mm Scheibenüberschlag
 - Erhöhter Schallschutz
 - Reduzierte Durchfeuchtung
 - Selbstreinigung der Oberflächen durch leichte Schrägstellung der Füllungen
 - Mit Zulassung im Einzelfall auch absturzsichernde Verglasung nach TRAV unter Verwendung von VSG-Scheiben möglich.
- *Surface apparente discrète de seulement 69 mm*
 - *Pièces en aluminium de qualité supérieure inclus vis A4 inoxydables et pièce de serrage en EPDM résistantes aux UV*
 - *Surface thermolaquée avec libre choix de couleurs (RAL)*
 - *Pour panneaux de 6–15 mm d'épaisseur, selon DIN 18008*
 - *Aucun perçage et aucun fraisage n'est nécessaire*
 - *Clapets d'aération intégrables manuels ou motorisés*
 - *Fixation par liaison de force et de forme au moyen d'engrenage d'éléments porteurs et de serrage*
 - *Fixation des panneaux sans torsion ni contrainte*
 - *Montage simple et rapide*
 - *Remplacement individuel des panneaux*
 - *Aération arrière favorisée par un intervalle de 25 mm entre les panneaux*
 - *Haute résistance à la pluie battante par un croisement des panneaux de 45 mm*
 - *Protection phonique accrue*
 - *Humidification réduite*
 - *Auto-nettoyage des surfaces grâce à une légère inclinaison des panneaux*
 - *Avec approbation pour cas isolé, également pour vitrage avec garanti de chute selon TRAV, par l'emploi possible de verre feuilleté.*



Anordnung mono oben
Position en haut

- Schuppenhalter-Set kompl.
- 4-teilig inkl. A4-Schrauben
- EPDM-Lager
- Breite 69 mm
- für Glasstärken von 6 bis 15 mm
- Oberfläche in Standard-RAL nach Wahl

- *Jeu de support écailles compl.*
- *en 4 parties inclus vis A4*
- *Plaques EPDM*
- *Largeur 69 mm*
- *pour épaisseur de verre de 6 à 15 mm*
- *Surface RAL standard à choix*

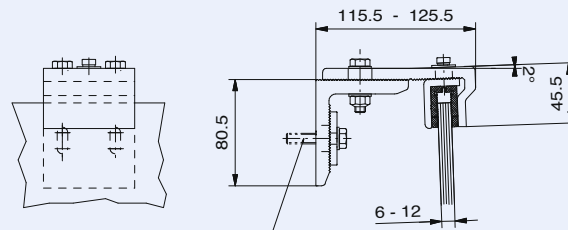

Bauseitige Befestigung
 nach statischer
 Erfordernis
 Montage sur place
 selon les exigences
 statiques

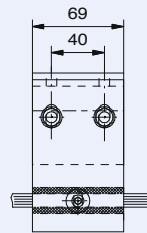

Fassadenschrauben bauseits
 Vis de montage non-comprises

Anordnung mono Mitte
Position au milieu

- Schuppenhalter-Set kompl.
- 5-teilig inkl. A4-Schrauben
- EPDM-Lager
- Breite 69 mm
- für Glasstärken von 6 bis 15 mm
- Oberfläche in Standard-RAL nach Wahl

- *Jeu de support écailles compl.*
- *en 5 parties inclus vis A4*
- *Plaques EPDM*
- *Largeur 69 mm*
- *pour épaisseur de verre de 6 à 15 mm*
- *Surface RAL standard à choix*

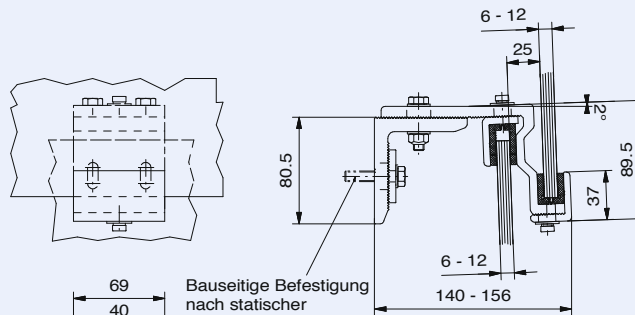

Bauseitige Befestigung
 nach statischer
 Erfordernis
 Montage sur place
 selon les exigences
 statiques

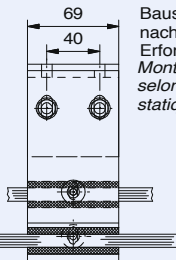

Fassadenschrauben bauseits
 Vis de montage non-comprises

Anordnung mono unten
Position en bas

- Schuppenhalter-Set kompl.
- 4-teilig inkl. A4-Schrauben
- EPDM-Lager
- Breite 69 mm
- für Glasstärken von 6 bis 15 mm
- Oberfläche in Standard-RAL nach Wahl

- *Jeu de support écailles compl.*
- *en 4 parties inclus vis A4*
- *Plaques EPDM*
- *Largeur 69 mm*
- *pour épaisseur de verre de 6 à 15 mm*
- *Surface RAL standard à choix*

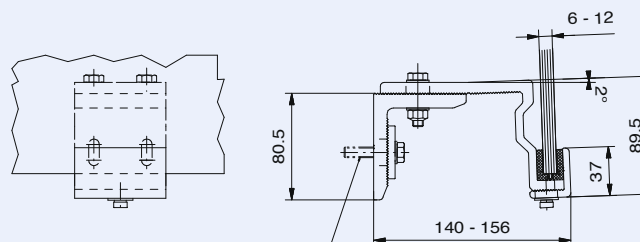

Bauseitige Befestigung
 nach statischer
 Erfordernis
 Montage sur place
 selon les exigences
 statiques

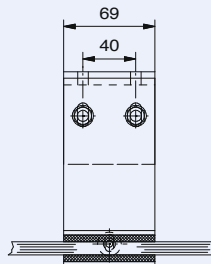

Fassadenschrauben bauseits
 Vis de montage non-comprises

Anordnung duo oben
Position en haut

- Schuppenhalter-Set kompl.
- 5-teilig inkl. A4-Schrauben
- EPDM-Lager
- Breite 180 mm
- für Glasstärken von 6 bis 15 mm
- Oberfläche in Standard-RAL nach Wahl

- *Jeu de support écailles compl.*
- *en 5 parties inclus vis A4*
- *Plaques EPDM*
- *Largeur 180 mm*
- *pour épaisseur de verre de 6 à 15 mm*
- *Surface RAL standard à choix*

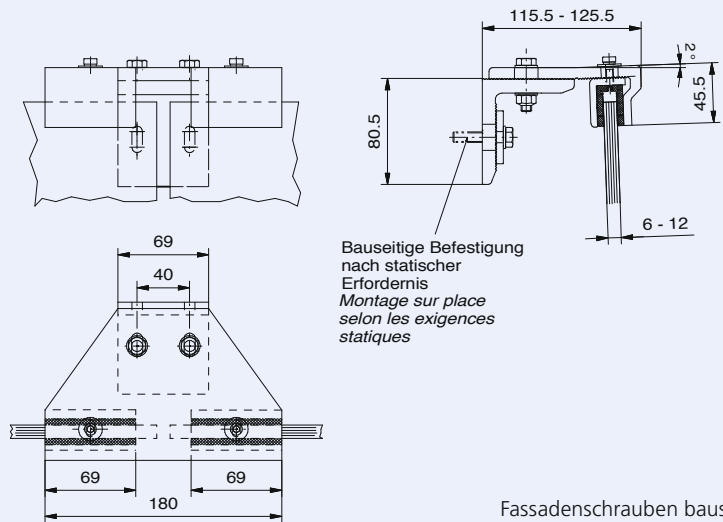

Fassadenschrauben bauseits
 Vis de montage non-comprises

Anordnung duo Mitte
Position au milieu

- Schuppenhalter-Set kompl.
- 7-teilig inkl. A4-Schrauben
- EPDM-Lager
- Breite 180 mm
- für Glasstärken von 6 bis 15 mm
- Oberfläche in Standard-RAL nach Wahl

- *Jeu de support écailles compl.*
- *en 7 parties inclus vis A4*
- *Plaques EPDM*
- *Largeur 180 mm*
- *pour épaisseur de verre de 6 à 15 mm*
- *Surface RAL standard à choix*

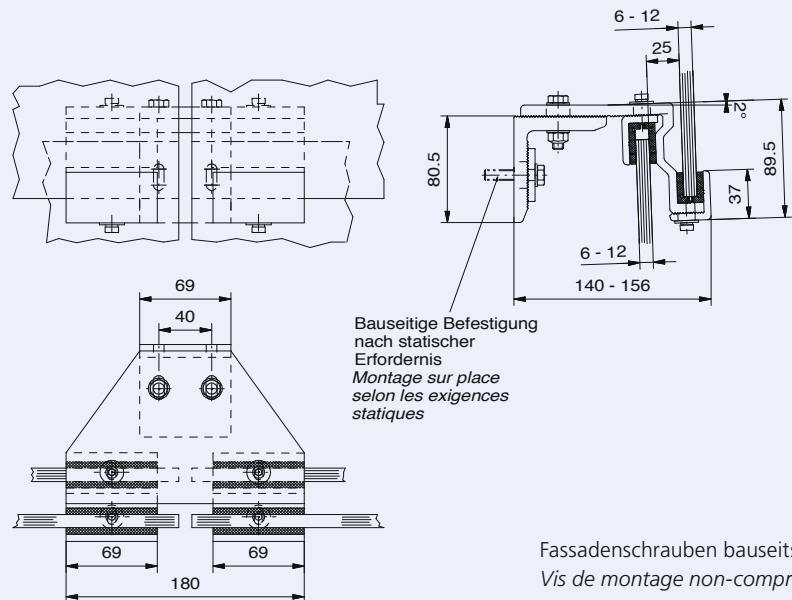

Fassadenschrauben bauseits
 Vis de montage non-comprises

Anordnung duo unten
Position en bas

- Schuppenhalter-Set kompl.
- 5-teilig inkl. A4-Schrauben
- EPDM-Lager
- Breite 180 mm
- für Glasstärken von 6 bis 15 mm
- Oberfläche in Standard-RAL nach Wahl

- *Jeu de support écailles compl.*
- *en 5 parties inclus vis A4*
- *Plaques EPDM*
- *Largeur 180 mm*
- *pour épaisseur de verre de 6 à 15 mm*
- *Surface RAL standard à choix*

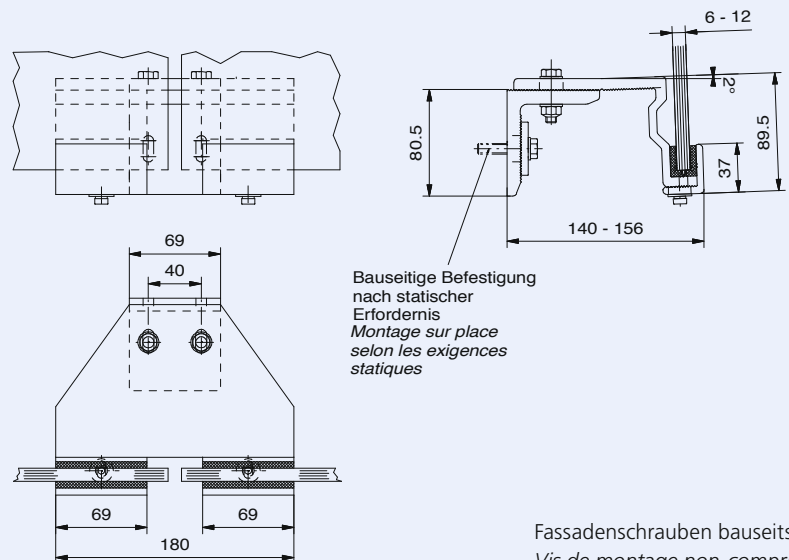

Fassadenschrauben bauseits
 Vis de montage non-comprises

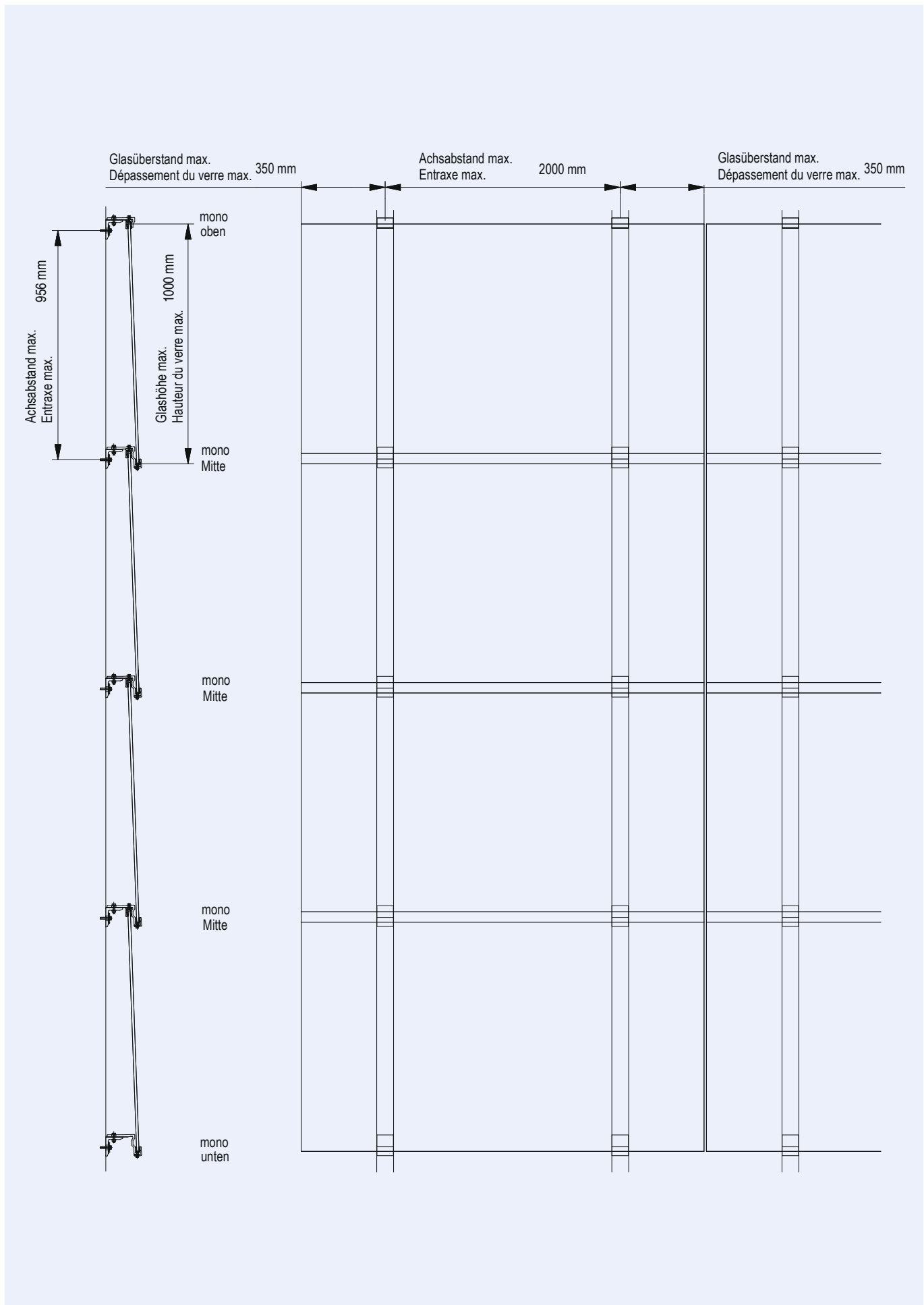

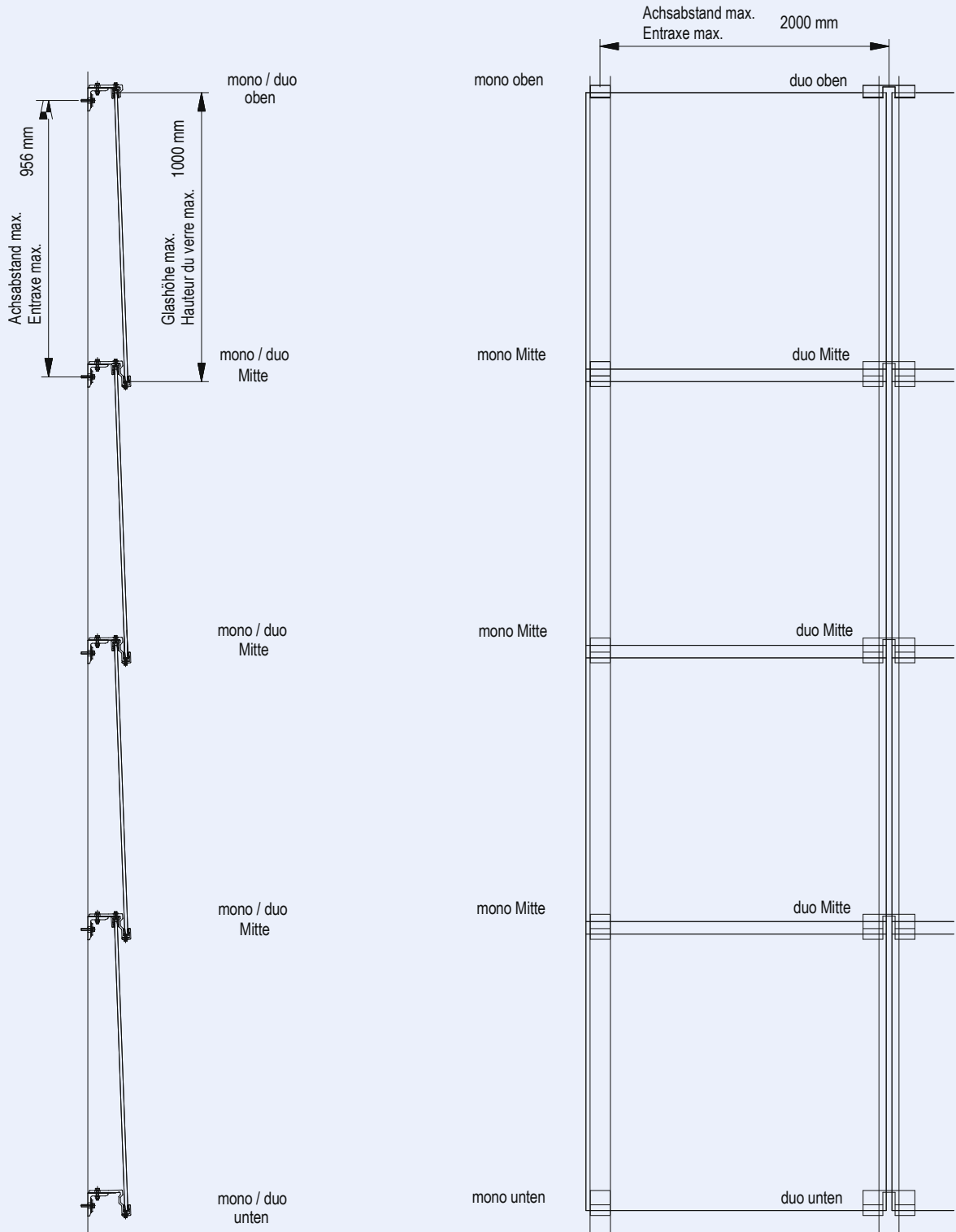

Regal- und Ladenbausysteme

Systèmes d'étagères et d'agencement

Classic

Regalsysteme

Classic

Systèmes d'étagères

Sumarum 50

Ladenbausystem

Sumarum 50

Système d'agencement



Innenanwendungen

Utilisations intérieures

Aperto®

Schalteranlagen (Hängeschieber und Hubschalter), Glasschiebetüren und Vitrinen (Parallelschieber)

Aperto®

Guichets (coulissants suspendus, guichets à guillotine), portes coulissantes en verres et vitrines (coulissant parallèle)

StopFlamm® EI 30

Schalteranlagen mit Brandschutz (VKF Zulassung für CH)

StopFlamm® EI 30

Guichets anti-feu (Certificat AEAI pour CH)



Aussenanwendungen

Utilisations extérieures

Panorama®

Balkon- und Sitzplatzverglasungen (Parallel- und Drehflügelschieber)

Panorama®

Balcons et terrasses vitrés (coulissants parallèles, coulissants pivotants)

Euroform®

Balkon- und Sitzplatzverglasungen (Parallelschieber)

Euroform®

Balcons et terrasses vitrés (coulissants parallèles)

Scalo®

Fassadenverglasungen

Scalo®

Vitrage des façades



Aweso AG
Zürcherstrasse 35
CH-8620 Wetzikon

Tel. +41 (0)44 933 01 01
info@aweso.ch

www.aweso.ch

Ihr Aweso Systempartner vor Ort:
Votre interlocuteur local :